

Varenummer: 0105075  
 Beskrivelse: Seeger låsering AV 58  
 Note: Monteres med ZGA tang

## Mål

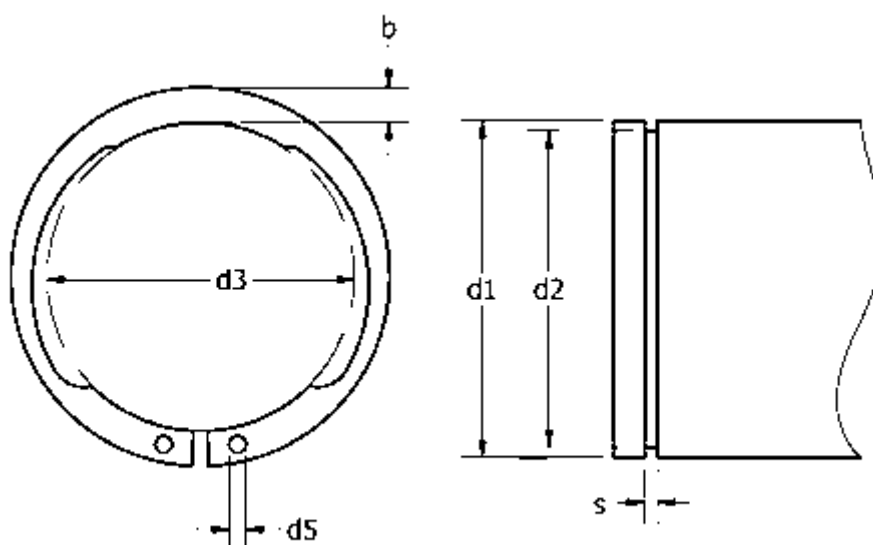

AN mm <sup>2</sup>	= 133.0	FRg kN	= 9.2	t	= 1.50
b	= 5.8	FR kN	= 56.0	Tang	= ZGA-3
Betegnelse	= AV 58	g	= 2.5	tol	= +0,46-1,10
d1	= 58	K kN-mm	= 100.0	tol	= -0.07
d2	= 55.0	m min	= 2.15	tol	= 0.2
d3	= 53.80	n abl x 1000	= 8	tol	= -0.30
d5 min	= 2.5	s	= 2.00	vægt kg/1000	= 13.00
FN kN	= 22.20	side kraft N ved l2	= 4.5		